

SHIMPO

RK-3E

POTTER'S WHEEL
INSTRUCTION MANUAL



P.1

TÖPFERSCHEIB
BEDIENUNGSANLEITUNG



P.9

TOUR
MODE D'EMPLOI



P.17



POTTER'S WHEEL

INSTRUCTION MANUAL



Congratulations on your purchase of a Shimpo RK-3E Series potter's wheel! We trust you will enjoy many years of professional results from your wheel. Please read the entire instruction manual thoroughly before initial set-up and operation; the information contained herein will aid you in operating your Shimpo RK-3E wheel safely and with excellent results.

If you have any questions regarding our product(s), call your local Shimpo dealer.

Features and Benefits

The RK-3E Series offers the power, resilience and quietness that Shimpo wheels are known for. Features of the RK-3E include

- Heavy-duty steel construction assures long service life.
- Brushless DC motor direct drive system ensures powerful yet essentially noiseless operation.
- Unique closed loop micro-controller maintains required speed under heavy load.
- Foot pedal offers flexibility in speed adjustment.
- Clockwise and counter-clockwise wheelhead rotation.
- One-year warranty.

Contents Included

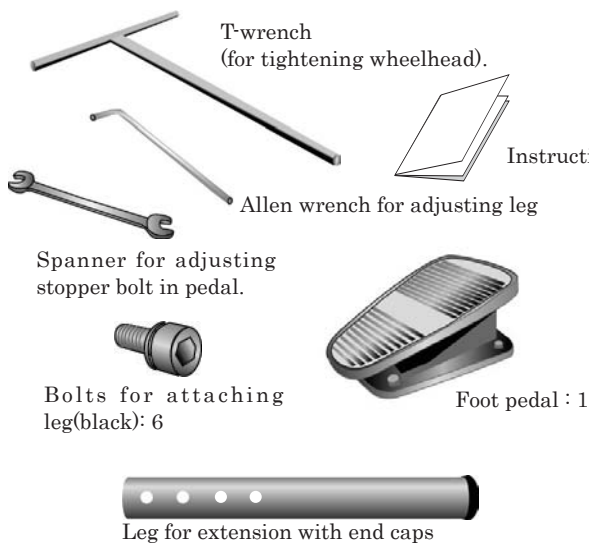

Parts Description

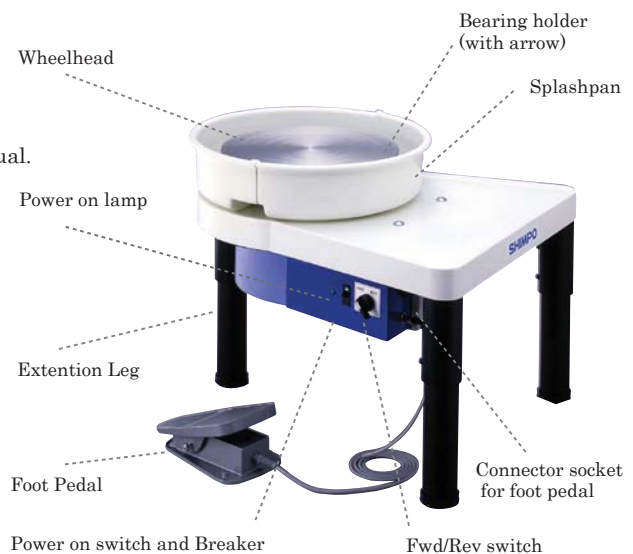

【Warning】

Please start to use the wheel only after you understand the safety information and functions of the equipment.

This instruction manual provides three grades of warnings as follows. Please follow these instructions carefully.



Danger

Danger marking indicates a possible death, severe injury or fire if the user disregards the warning.



Warning

Warning marking indicates the possibility of a severe injury if the user does not follow the instructions.



Caution

Caution marking indicates the possibility of light injury or damages if user operates the wheel improperly.

Extremely important markings to pay attention to:



Warning, Pay Close Attention





Do Not





Please Follow Instruction

Shimpo will not indemnify any damages or loss caused by improper operation due to the lack of following the instruction manual, natural disaster, fire, or users' abuse or negligence.

 **Danger**

<p> Do not use the wheel other than for throwing clay.</p> <p>This product is designed for the creation of ceramic art.</p>	<p> Do not place any items, other than ceramic materials, on the wheelhead.</p> <p>Water buckets and tools should be placed on the attached workspace.</p>
<p> Repair and modification by user are prohibited.</p> <p>May cause electrocution or injury.</p>	<p> Do not insert hands or objects into openings or moving parts.</p> <p>May cause electrocution or injury.</p>
<p> Do not leave children unattended near wheel.</p> <p>Injury may occur</p> 	<p> Keep tools and small parts out of the reach of children.</p> <p>May cause injury.</p> 
<p> Stop operation of the wheel if you smell or see smoke or hear unusual noises.</p> <p>Shut off the power, unplug power cable and contact the Shimpo dealer or Shimpo.</p>	

 **Warning**

<p> Handle with extreme care when moving or lifting, wheel weighs 93 lbs.</p> <p>Serious injury can occur if moving or lifting is done improperly.</p>	<p> Do not plug into or unplug from AC outlet with wet hands.</p> <p>May cause electrocution.</p> 
---	--



Do not move or hold the wheel while power is on.

The wheel cabinet may start turning and your hand may be caught between the wheelhead and the enclosure.



Be careful of loose fitting clothing and long hair.

May catch in clay or wheelhead causing damage or injury.



Caution



Do not lift the wheel by the wheelhead.

May cause damage or injury.



Be careful of jewelry and long nails.

Jewelry may catch in equipment and cause damage or injury. Nails may be broken.



Place the wheel on a flat, horizontal surface.

It may cause a vibration if the placement is not level.



Do not remove the bolts for installation of the ball mill rack.

Water may reach the circuit board and cause damage to the product.



Do not remove the bottom cover.

There are electrical parts which need to be protected from hands, water and other materials.



Do not place a TV, radio, or an antenna to close to the wheel.

It may cause noise and picture distortion.

Foot Pedal Installation

Please unplug powercable before starting

- ① Insert the female connector to the male connector after positioned correctly.

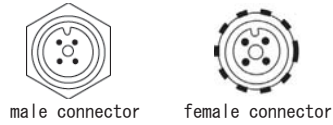

- ② Fasten the connector by turning the screw cap.

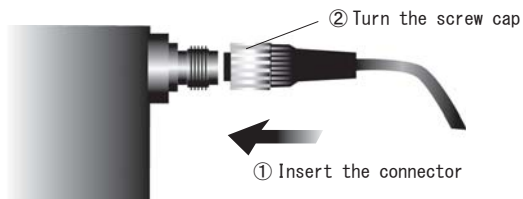

Leg Installation

- ① Place the wheel vertically on the carpet as displayed in the picture to the right.

- ② Remove the rubber caps. (keep those for future use.)

Caution: Wheel is not stable standing vertically.

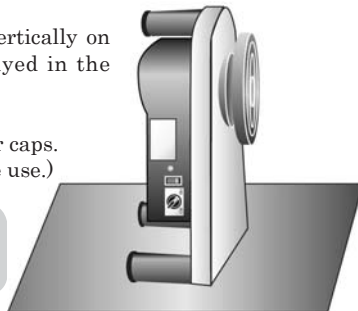

- ③ Insert the leg as the drawing illustrates. Adjust the height evenly on all three legs. Tighten bolts with allen wrench.

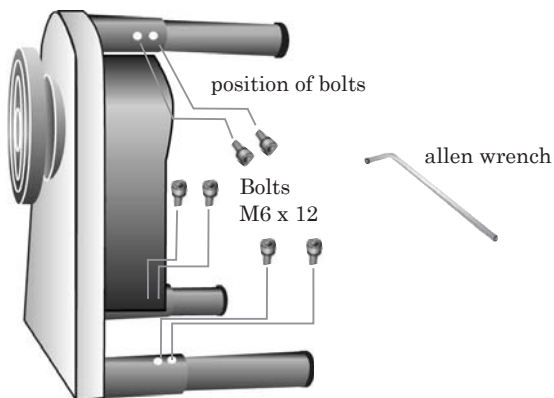

5 different height adjustments .

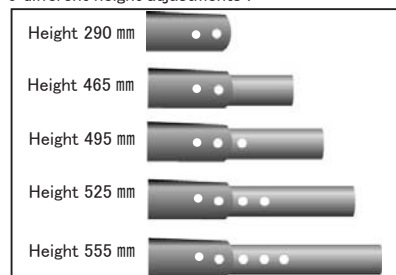

- ④ Place the wheel horizontally after tightening the bolts.

Splash Pan Installation

- ① Insert splash pan A into the groove under the seal frange.

- ② Insert splash pan B into the groove under the seal frange.

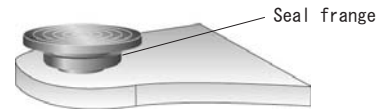

- ③ Join splash pan A into splash B

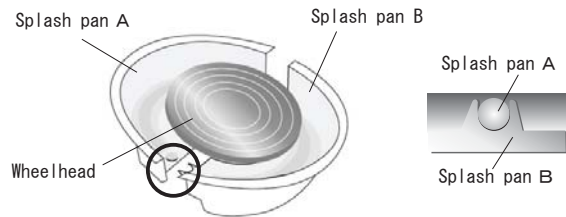

Power connection

- ⊘ Connect the power cable to a 230v single phase AC power outlet only.

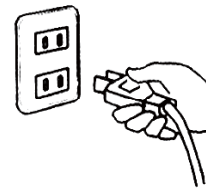

- ⊘ Do not connect many power cables to the same outlet.







May cause fire by exceeding outlet capacity.

- ⊘ Make sure the power switch is off when you plug the power cable into the AC outlet.

Operation Starting and Stopping

Start

<p>① Turn the power switch on</p>	
	<p>② The power indicator lights up.</p> 
	<p>③ Set the turntable direction. FWD . . . Clock wise REV . . . Counter clock wise</p>
<p>stop faster</p> 	<p>④ Step the pedal forward from the stop position to increase speed. Step backward to reduce speed,</p>

Stop



① Step the pedal all the way back to stop wheelhead.

② Turn the power switch off.

Operation Switching Directions

Never change wheelhead direction while wheelhead is moving.

Stop



① Stop the wheelhead by stepping foot pedal all way back.

② Change the selector for opposite direction.



Note: If you do not return pedal to the off position the direction will not change even if the Fwd/Rev switch is changed.

Operation Warning



Step the pedal all the way back before turning the power switch off.

The wheelhead will not move if the pedal was not all way back at last power off.



Do not operate any switches with wet hand.

Operation Power Switch

The power switch has two functions. One is to turn wheel on and off. The other is a reset function. This wheel has a safety feature for over load. In order to reset, operator must switch off and on again. (Don't forget to step the pedal all the way down before turning switch back on.)



- ① Switch the on/off-breaker switch to the off position (refer to diagram).
- ② Return the foot pedal to the off position (refer to diagram).
- ③ Turn the power switch back on.

Note: If the pedal is not returned to the off position before the power switch is turned on the wheelhead will not turn; your wheel will not respond.

Maintenance



Turn the power switch off and unplug the power cable for cleaning, testing or adjustment. (It is recommended to do the same if the wheel will not be in use for a long period.)



DO NOT POUR WATER ON THE WHEEL TO CLEAN IT. Wipe the wheel down with a damp sponge or cloth. (Splash pan can be saturated if it is removed from the wheel.)

Foot Pedal Replacement

Using the wrench provided, loosen the stopper bolt if the wheelhead does not start after replacing the foot pedal.

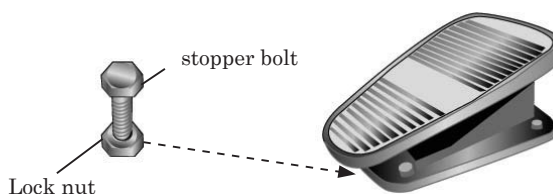

Troubleshooting

Problem Wheelhead does not turn

- Is the wheel plugged in to the power source?
- Is the power switch/breaker in the "on" position?
- Is the power source working correctly and supplying the correct amount of electrical current?
- Is the foot pedal cord plugged in to the wheel body?
- Is the pedal at the "0" position (heel of the foot pedal completely down)?
- Are there several wheels or other equipment/appliances on the same circuit? (Check the breaker to see if the circuit has been overloaded.)

Problem Unusual sound coming from the wheel body

- Is the wheel resting on a solid surface and level?
- Is there too much clay on the wheelhead?
- Is the clay totally centered?
- Are any of the adjustable legs loose?
- Has the wheelhead bolt been tightened completely?

Problem The wheelhead stops turning

- Did the wheel stop turning when clay was added to the wheelhead?
- The wheel could be overloaded causing the built-in breaker to open, stopping the wheel. Remove some clay. Allow the breaker to cool. Turn on. If the breaker opens again see your authorized Shimpo dealer.
- Did an overload cause the breaker/fuse to open at the main power source?
- Has the power cord become unplugged?

Problem The wheelhead turns in the opposite direction

- Allow the wheel to stop turning completely. Turn the forward/reverse switch to the desired direction.

Note directions:
Forward is clockwise; Reverse is counter clockwise

Problem The wheelhead does not turn after pedal has been replaced.

- Loosen screw nut of stopper bolt by spanner, twist stopper bolt until wheelhead turns, then tighten screw nut again.

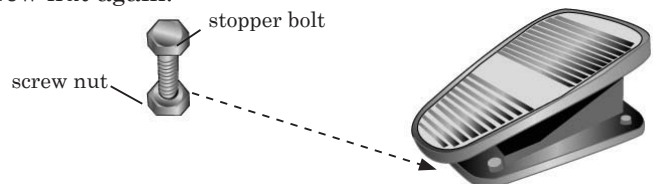

● Specifications

Model	RK-3E
Motor	400W AC230V 50Hz single phase
Drive System	Direct Drive DC Brushless Motor with electric speed control
Wheelhead speed	0 ~ 210rpm
Speed control	Remote Foot Pedal
Wheelhead Direction	Clockwise/Counter-Clockwise
Wheelhead	Light alloy casting, diameter 350mm
Dimension	600 × 702 × 580mm (max)
Ship Weight	42.5kg

Warranty

● LIMITED EXPRESS WARRANTY

Shimpo warrants, to the original purchaser of new products only, that this product shall be free from defects in workmanship and materials under normal use and proper maintenance for one year from the date of original purchase. This warranty shall not be effective if the product has been subject to overload, misuse, negligence, or accident, or if the product has been repaired or altered outside of Shimpo's authorized control in any respect which in Shimpo's judgment, adversely affects its condition or operation.

● DISCLAIMER OF ALL OTHER WARRANTIES

The foregoing warranty constitutes the **SOLE AND EXCLUSIVE WARRANTY** and Shimpo hereby disclaims all other warranties, expressed, statutory or implied, applicable to the product, including, but not limited to, all implied warranties of merchantability and fitness.

● LIMITATION OF REMEDY

Buyer must have Shimpo's authorization before returning the product, properly repackaged, freight prepaid to Shimpo to obtain warranty service. Under this warranty Shimpo's **SOLE OBLIGATION SHALL BE TO REPAIR OR REPLACE** the defective product or part, at Shimpo's option. Shimpo reserves the right to satisfy warranty obligation in full by reimbursing Buyer for all payments made to Shimpo, whereupon, title shall pass to Shimpo upon acceptance of return goods.

● INDEMNIFICATION & LIMITATION OF DAMAGES

Buyer agrees to indemnify and hold Shimpo harmless from and against all claims and damages, imposed upon or incurred, arising, directly or indirectly, from Buyer's failure to perform or satisfy any of the terms described herein. In no event shall Shimpo be liable for injuries of any nature involving the product, including incidental or consequential damages to person or property, any economic loss or loss of use.

● MERGER CLAUSE

Any statements made by the Seller's representative do not constitute warranties except to the extent that they also appear in writing in this contract. This writing constitutes the entire and final expression of the parties' agreement.

Maintenance and Safety Precautions

- Turn ON/OFF switch to OFF and unplug your wheel from the power source before cleaning or inspection.
- Never hose down the machine. Clean off the potter's wheel with a damp cloth. Drain your splashpan regularly to avoid a build up of excessive water and clay. Detach the splash pan after each use and clean out thoroughly.
- Touching switches or plugs with wet hands may result in electrical shock.
- Do not tamper with the electrical circuit and controller of your wheel. You may be at risk of getting an electrical shock. Your potter's wheel is a precision instrument and it is advised that you refer operation or performance complaints to a Shimpo-referred, qualified technician.
- Use good judgement and caution when in use around children. Adult supervision must be provided when using around children.
- Take off metal accessories such as rings and watches before handling.
- Do not pick up the wheel by the wheelhead. You may bend the shaft.
- Unplug your wheel from power source if you will not be using it for an extended period of time.
- Please ask for Shimpo Dealer to replace the power cord when you have problem. Never repair the power cord by yourself.



TÖPFERSCHEIBE BEDIENUNGSANLEITUNG



Wir gratulieren Ihnen zum Kauf einer Töpferscheibe der Serie RK-3E von SHIMPO! Wir hoffen, dass Sie sich viele Jahre an dieser professionellen Töpferscheibe erfreuen können. Lesen Sie diese Bedienungsanleitung bitte vor der anfänglichen Aufstellung gründlich durch. Diese Information erklärt Ihnen die sichere Handhabung Ihrer „Shimpo RK-3E“, mit der Sie exzellente Resultate erzielen können.

Falls Sie irgendwelche Fragen hinsichtlich unserer Erzeugnisse haben, sprechen Sie bitte mit Ihrem nächsten Shimpo-Händler.

Merkmale und Vorteile

Die RK-3E bietet die Leistung, Belastbarkeit und Laufruhe, für die Shimo-Töpferscheiben bekannt sind. Die Merkmale der RK-3E sind wie folgt:

- Die Hochleistungs-Stahlkonstruktion gewährleistet lange Haltbarkeit.
- Der bürstenlose Direktantriebsmotor (Gleichstrom) ermöglicht einen kraftvollen, trotzdem sehr geräuscharmen Betrieb.
- Neuartige Mikrosteuerung mit geschlossenem Regelkreis sichert gleichbleibende Drehzahl, auch bei hoher Belastung.
- Das Fußpedal ermöglicht eine problemlose und flexible Regelung der Drehzahl.
- Laufrichtung des Scheibenkopfs im Uhrzeigersinn oder im Gegenuhrzeigersinn.
- Ein Jahr Garantie.

Überprüfung/Standard-Zubehörteile



Bezeichnung der Teile



[Warnung]

Verwenden Sie die Töpferscheibe erst dann, nachdem Sie sich mit allen Sicherheitshinweisen und Funktionen des Geräts vertraut gemacht haben.

Diese Anleitung enthält Warnhinweise dreier Wichtigkeitsstufen, die nachstehend erläutert werden. Bitte beachten Sie diese Hinweise sorgfältig.



Gefahr

Gefahr Diese Gefahrenmarkierung weist darauf hin, daß schwere oder sogar tödliche Verletzungen oder ein Feuer die Folge sein können, wenn der Benutzer diese Warnhinweise nicht beachtet.



Warnung

Warnung Diese Warnmarkierung weist darauf hin, daß schwere Verletzungen die Folge sein können, wenn der Benutzer diese Warnhinweise nicht beachtet.



Vorsicht

Vorsicht Diese Vorsichtsmarkierung weist darauf hin, daß Verletzungen oder eine Beschädigung des Geräts die Folge sein können, wenn der Benutzer das Gerät nicht entsprechend den Anweisungen verwendet.

Diese extrem wichtigen Symbole müssen stets beachtet werden:



Warnung; unbedingt beachten











Nicht erlaubt



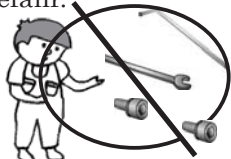

Den Anweisungen folgen.

Shimo ist nicht für Schäden oder Verluste haftbar, die durch unsachgemäße Verwendung wegen einer fehlenden Bedienungsanleitung, durch Naturkatastrophen, Feuer oder inkorrekte Verwendung und Fahrlässigkeit des Benutzers entstanden sind.

 Gefahr

<p> Die Töpferscheibe nur zum Formen von Tonerde verwenden.</p> <p>Dieses Gerät ist zur Herstellung von keramischen Kunstgegenständen vorgesehen.</p>	<p> Es dürfen keine anderen Gegenstände außer Keramikmaterialien auf dem Scheibenkopf abgelegt werden.</p> <p>Für Wassereimer und Werkzeuge ist die vorhandene Arbeitsfläche zu benutzen.</p>
<p> Reparaturen und Modifikationen durch den Benutzer sind untersagt.</p> <p>Es besteht die Gefahr eines Stromschlags oder anderen Verletzungen.</p>	<p> Hände oder Gegenstände dürfen nicht in Öffnungen hineingesteckt werden oder mit sich bewegenden Teilen in Kontakt kommen.</p> <p>Es besteht die Gefahr eines Stromschlags oder anderen Verletzungen.</p>
<p> Keine Kinder unbeaufsichtigt in der Nähe der Töpferscheibe belassen.</p> <p> Es besteht die Gefahr von Verletzungen.</p>	<p> Werkzeug und Kleinteil außerhalb der Reichweite von Kindern halten.</p> <p>Es besteht Verletzungsgefahr.</p> <p></p>
<p> Bei Rauchbildung, ungewöhnlichen Gerüchen oder Geräuschen sofort das Gerät ausschalten.</p> <p>Die Stromversorgung ausschalten, das Netzkabel abziehen und einen Shimpo-Händler bzw. den Importeur zu Rate ziehen.</p>	

 Warnung

<p> Beim Bewegen oder Anheben mit größter Vorsicht vorgehen; das Gewicht der Töpferscheibe beträgt 42 kg.</p> <p>Bei unsachgemäßem Bewegen oder Anheben können schwere Verletzungen die Folge sein.</p>	<p> Das Kabel niemals mit feuchten Händen mit einer Wandsteckdose verbinden.</p> <p>Es besteht die Gefahr eines Stromschlags.</p> <p></p>
--	---



Bei eingeschalteter Stromversorgung nicht den Scheibenkopf anhalten.

Das Gehäuse des Scheibenkopfs kann sich mitdrehen, wodurch die Hand zwischen Scheibenkopf und Umrandung eingeklemmt werden kann.



Lockere Kleidung und lange Haare sind ein Sicherheitsrisiko.

Es besteht die Gefahr, daß sie in der Tonerde oder am Scheibenkopf hängenbleiben und eine Beschädigung oder Verletzungen verursachen.



Vorsicht



Die Töpferscheibe nicht beim Anheben am Scheibenkopf anfassen.

Es besteht die Gefahr einer Beschädigung und von Verletzungen.



Schmuck und lange Fingernägel Haare sind ein Sicherheitsrisiko.

Schmuck kann sich im Gerät verfangen; es besteht die Gefahr einer Beschädigung und von Verletzungen. Fingernägel können abbrechen.



Die Töpferscheibe auf einer ebenen, horizontalen Fläche aufstellen.

Bei unebener Aufstellung können Vibrationen die Folge sein.



Die Befestigungsschrauben des Kugelmühlengehäuses dürfen nicht entfernt werden.

Wasser kann auf die Leiterplatte gelangen und eine Beschädigung des Geräts verursachen.



Die untere Abdeckung darf nicht entfernt werden.

Das Gehäuse enthält stromführende Komponenten, die nicht mit den Händen, mit Wasser oder anderen Materialien in Kontakt kommen dürfen.



Kein Fernsehgerät, Radio oder eine Antenne in unmittelbarer Nähe der Töpferscheibe positionieren.

Dies kann zu Störgeräuschen und Bildstörungen führen.

Installation des Fußpedals

Vor dem Anschließen des Pedals das Netzkabel abziehen.

- Den Stecker und die Steckbuchse korrekt ausrichten, dann miteinander verbinden.



Stecker



Steckbuchse

- Den Stecker durch Drehen der Schraubkappe fixieren.

- Die Schraubkappe drehen.

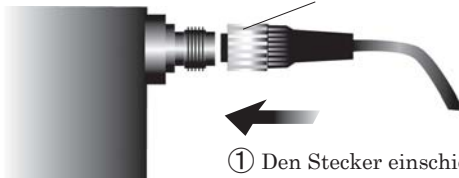

- Den Stecker einschieben.

Aufstellung

- Setzen Sie die Spritzwannen-Hälfte (Teil A) in die Nut (Einbuchtung) an der Unterseite des Lagerhalters ein.
- Setzen Sie die andere Spritzwannen-Hälfte (Teil B) in die gleiche Nut wie Teil A ein.

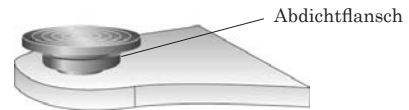

Abdichtflansch

- Schieben Sie beide Hälften so zusammen, dass sich die beiden Teile überlappen.

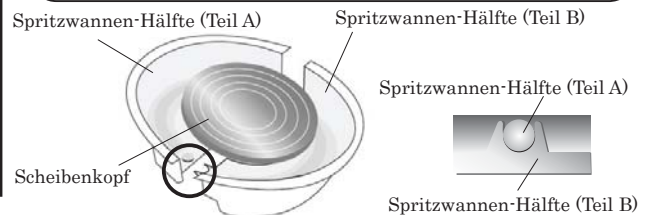

Spritzwannen-Hälfte (Teil A)

Spritzwannen-Hälfte (Teil B)

Spritzwannen-Hälfte (Teil A)

Scheibenkopf

Spritzwannen-Hälfte (Teil B)

Anbringen der Stützen

- Das Gerät mit der Vorderseite nach unten ablegen, wie in der Abbildung gezeigt. Dabei ein Tuch oder einen Teppich unterlegen, um zu vermeiden, dass das Gehäuse verkratzt wird. Das Gerät muss jederzeit so abgestützt sein, dass die Töpferscheibe nicht umkippen kann, da hierdurch der Scheibenkopf beschädigt werden könnte.

- Die schwarze Gummi-Abdeckkappe in das Ende der Stütze einschieben.

Vorsicht: Bei Vertikal-Positionierung ist die Töpferscheibe instabil.

- Die drei Verlängerungsstütze auf die gleiche Höhe einstellen. Die 6 schwarzen Schrauben (je 2 pro Stütze) mit Hilfe des Innensechskantschlüssels (mitgeliefert) einsetzen und dann festziehen.

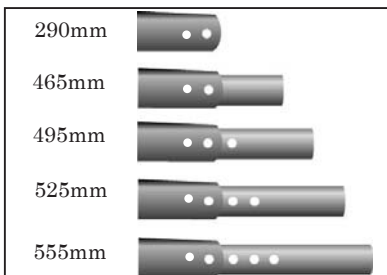
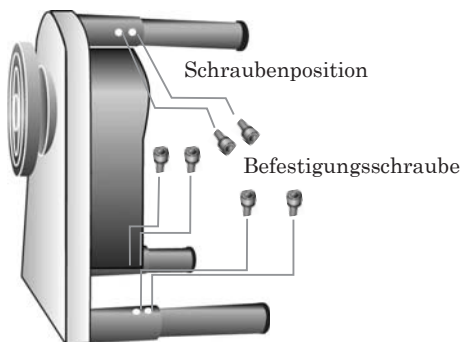

- Um die Stütze auf die gewünschte Höhe korrekt einzustellen, sich auf die obige Abbildung beziehen.

- Das Gerät wieder in die Senkrechtposition bringen.

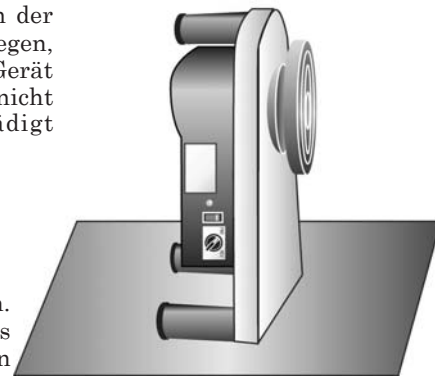

Anschluß an das Stromnetz

- Das Netzkabel darf nur mit einer einphasigen 230-V-Wandsteckdose verbunden werden.

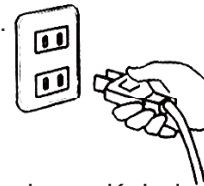

- Es dürfen nicht mehrere Kabel an der gleichen Wandsteckdose angeschlossen werden.



Wenn die Nennkapazität der Steckdose überschritten wird, kann dies ein Feuer verursachen.

- Sich vergewissern, daß der Hauptschalter ausgeschaltet ist, wenn das Netzkabel mit der Wandsteckdose verbunden wird.

Inbetriebnahme

<p>① Den Netzschalter einschalten.</p>	
	<p>② Die Kontrolllampe leuchtet auf.</p> 
 <p>③ Den Vorwärts-/Rückwärtsschalter auf die gewünschte Position stellen.</p> <p>FWD - Im Uhrzeigersinn REV - Im Gegenuhrzeigersinn</p>	
<p>Stopp Schneller</p> 	<p>④ Den vorderen Bereich des Fußpedals drücken, um die Drehzahl zu erhöhen; durch Drücken des hinteren Bereichs verringert sich die Drehzahl. Die Töpferscheibe stoppt, wenn das Pedal ganz nach unten gedrückt wird.</p>

Stopp



- ① Bringen Sie das Fußpedal ganz zurück, um den Scheibenkopf anzuhalten.
- ② Schalten Sie den Netzschalter aus.

Umschalten der Scheibenkopf-Laufrichtung

Stopp



- ① Das Fußpedal auf die Ausschaltposition (hinterer Teil ganz nach unten) zurückstellen (sich auf die Abbildung beziehen). Sich vergewissern, dass der Scheibenkopf vollkommen zum Stillstand gekommen ist.

② Die Kontrolllampe leuchtet auf. Den Vorwärts-/Rückwärtsschalter auf die gewünschte Position stellen (siehe Abbildung). Nun das Fußpedal drücken.



Hinweis: Wenn das Fußpedal nicht auf die Ausschaltposition gestellt wird, lässt sich die Laufrichtung nicht umschalten, selbst wenn die Position des Vorwärts-/Rückwärtsschalters geändert wird.

Bedienung Warnung

! Bringen Sie das Fußpedal ganz zurück, bevor der Netzschalter ausgeschaltet wird.

Der Scheibenkopf dreht sich nicht, wenn das Fußpedal beim letzten Ausschalten nicht vollkommen zurückgestellt war.



Berühren Sie keine Schalter mit nassen Händen.

Disjoncteur du moteur

Der Netzschalter weist zwei Funktionen auf. Der Schalter dient als Hauptschalter zum Ein-/Ausschalten des Geräts, und funktioniert ebenfalls als Rückstellschalter. Bei einer Überlastung des Motors wird die Stromversorgung zum Gerät unterbrochen.

Im Falle einer Überlastung die folgenden Schritte zum Neustarten des Geräts ausführen:

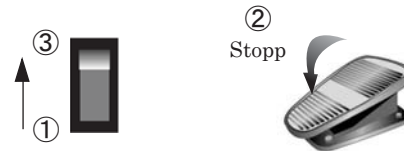

- ① Den Ein-/Aus-Schalter auf die OFF-Position stellen (sich auf die Abbildung beziehen).
- ② Das Fußpedal auf die Ausschaltposition stellen (sich auf die Abbildung beziehen).
- ③ Den Netzschalter wieder einschalten.

Hinweis: Wenn das Fußpedal nicht vor dem Einschalten des Netzschalters auf die Ausschaltposition zurückgestellt wird, dreht sich der Scheibenkopf nicht; in diesem Falle lässt sich das Gerät nicht einschalten.

Wartung

⊘ Vor Beginn der Reinigung, Überprüfung oder von Einstellungen muß der Hauptschalter ausgeschaltet und das Netzkabel abgezogen werden. (Es wird empfohlen, dies auch bei längerer Nichtverwendung der Töpferscheiben vorzunehmen.)

⊘ ZUM REINIGEN DER TÖPFERSCHEIBE KEIN WASSER DRÜBERGIESSEN.

Auswechseln des Fußpedals

Lockern Sie die Anschlagsschraube mit dem mitgelieferten Schraubenschlüssel, wenn sich der Scheibenkopf nach dem Auswechseln des Fußpedals nicht dreht.

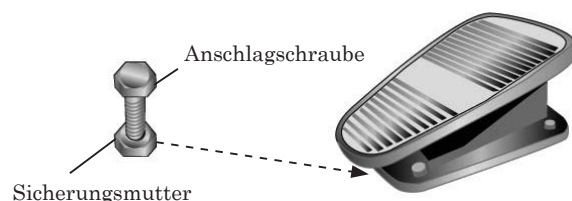

Störungsbeseitigung

Störung Scheibenkopf dreht sich nicht

- Ist die Töpferscheibe mit einer Stromquelle verbunden?
- Befindet sich der Netzschalter/Unterbrecher in der ON-Position?
- Funktioniert die Stromversorgung, und liegt die für das Gerät erforderliche Spannung an?
- Ist das Kabel des Fußpedals mit dem Töpferscheiben-Gehäuse verbunden?
- Befindet sich das Pedal in der "0"-Position (hinteres Ende des Fußpedals in der untersten Stellung)?
- Werden mehrere Töpferscheiben oder andere Maschinen/Geräte über den gleichen Stromkreis betrieben? (Überprüfen Sie den Unterbrecher, um eine Überlastung des Stromkreises feststellen zu können.)

Störung Ungewöhnliche Geräusche im Töpferscheiben-Gehäuse

- Wurde die Töpferscheibe auf einer festen und ebenen Unterlage abgestellt?
- Befindet sich zu viel Tonerde auf dem Scheibenkopf?
- Wurde die Tonerde korrekt zentriert?
- Ist eine der einstellbaren Stützen locker?
- Wurde die Schraube des Scheibenkopfs gut festgezogen?

Störung Scheibenkopf dreht sich nicht mehr

- Stoppte die Scheibe, nachdem Tonerde hinzugefügt wurde? In diesem Fall kann durch Überlastung der Töpferscheibe der eingebaute Unterbrecher aktiviert werden, wodurch die Scheibe stehenbleibt. Zur Abhilfe muss Tonerde entfernt werden. Den Unterbrecher abkühlen lassen, dann wieder einschalten. Wenn der Unterbrecher erneut aktiviert wird, ziehen Sie einen autorisierten Shimpco-Händler zu Rate.
- Wurde durch Überlastung der Unterbrecher bzw. die Sicherung der Hauptstromversorgung aktiviert?
- Ist das Netzkabel abgetrennt?

Störung Der Scheibenkopf dreht sich in entgegengesetzter Richtung

- Warten, bis die Scheibe zum Stillstand gekommen ist. Danach den Vorwärts-/Rückwärtsschalter auf die gewünschte Position stellen.

Hinweis zur Laufrichtung:

"Vorwärts" bedeutet im Uhrzeigersinn"; "rückwärts" bedeutet im Gegenuhrzeigersinn".

Störung Der Scheibenkopf dreht sich nicht, nachdem das Pedal ausgewechselt wurde.

- Die Sicherungsmutter der Anschlagschraube mit Hilfe des Schraubenschlüssels lösen, dann die Anschlagschraube drehen, bis sich der Scheibenkopf ebenfalls dreht; danach die Schraube wieder festziehen.

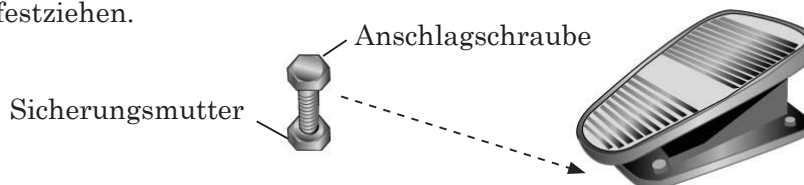

Specifications

Modell	RK-3E
Motor	400 W, Netzstrom 230 V, 50 Hz, einphasig
Antriebssystem	Direktantrieb, bürstenloser Gleichstrommotor mit elektrischer Drehzahlregelung
Scheibenkopf-Drehzahl	0 - 210 U/min
Drehzahlregelung	Fernbedienung über Fußpedal
Scheibenkopf-Drehrichtung	Uhrzeigersinn/ Gegenuhrzeigersinn
Scheibenkopf	Gussaluminium, Durchmesser 350 mm
Abmessungen	600(B)x 702 (L) x 580(H)mm (Maximum)
Transportgewicht	42.5 kg

Garantie

* AUSDRÜCKLICHE UND BEGRENZTE GARANTIEBESTIMMUNGEN

Shimpo garantiert dem Erstkäufer des neuen Produkts für einen Zeitraum von 1 Jahren - gerechnet vom Datum des Originalverkaufs - daß dieses Produkt frei von Defekten in bezug auf Verarbeitung und Material ist, sofern das Produkt unter normalen Bedingungen verwendet wurde und die erforderlichen Wartungsarbeiten ausgeführt wurden. Diese Garantie wird ungültig im Falle von Überladung, unsachgemäßer Verwendung, Fahrlässigkeit oder eines Unfalls; ebenso werden keine Garantieansprüche anerkannt, wenn das Produkt außerhalb einer von Shimpo autorisierten Werkstätte repariert oder modifiziert wurde, und nach Shimpo's Beurteilung die Betriebssicherheit oder Funktionsfähigkeit dadurch beeinträchtigt wurden.

* VERZICHTERKLÄRUNG AUF ALLE ANDEREN GARANTIEANSPRÜCHE

Die oben beschriebene Garantie repräsentiert die EINZIGE UND EXKLUSIVE GARANTIE, die von Shimpo gewährt wird: alle anderen Garantieansprüche, die aus der Verwendung des Produkts herrühren, seien sie ausdrücklich, gesetzlich oder stillschweigend, werden abgelehnt - einschließlich, aber nicht begrenzt auf alle stillschweigenden Garantien der Verwendungsfähigkeit und Eignung.

* BESCHRÄNKUNG DER RECHTSMITTEL

Im Falle eines Garantieanspruchs muß der Käufer die Einwilligung von Shimpo einholen, bevor das Produkt in einer geeigneten Verpackung und frachtfrei an Shimpo zurückgesendet wird.

Entsprechend den Bestimmungen dieser Garantie ist Shimpo LEDIGLICH DAZU VERPFLICHTET, DAS PRODUKT ODER TEIL ZU REPARIEREN ODER ZU ERSETZEN. Diese Entscheidung bleibt Shimpo überlassen. Ebenso behält sich Shimpo das Recht vor, seine Garantieverpflichtungen durch Rückerstattung von allen Zahlungen abzugelten, die der Käufer an Shimpo geleistet hat; in diesem Fall geht das Eigentumsrecht bei Empfang der zurückgesandten Ware an Shimpo über.

* ENTSCHÄDIGUNG UND BESCHRÄNKUNG VON SCHADENSANSPRÜCHEN

Der Käufer erklärt sich damit einverstanden, keinerlei Ansprüche auf Schadenersatz an Shimpo zu richten, auferlegt oder erlitten, die direkt oder indirekt durch die Nichterfüllung oder Nichtverwirklichung eine der oben beschriebenen Vertragsbestimmungen durch den Käufer entstanden sind. In keinem Fall ist Shimpo für Verletzungen irgendwelcher Art haftbar, die durch Verwendung des Produkts entstanden sind, einschließlich Neben- oder Zusatzschäden an Personen oder Eigentum, wirtschaftliche Verluste oder Verwendungsunfähigkeit.

* ÜBEREINSTIMMUNGSKLAUSEL

Erklärungen eines Repräsentanten des Verkäufers stellen keine Garantiebestätigung dar - ausgenommen, wenn sie als Teil dieses Vertrags auch in schriftlicher Form festgelegt wurden.

Dieses Schriftstück repräsentiert den gesamten Umfang und die endgültige Form der Vereinbarung zwischen den beiden Vertragspartnern.

Wartung und Sicherheitsmaßnahmen

- * Schalten Sie vor dem Reinigen oder der Wartung den ON/OFF-Schalter auf OFF und ziehen Sie den Netzstecker ab.
- * Die Töpferscheibe darf niemals mit fließendem Wasser abgespritzt werden. Benutzen Sie hierfür immer ein feuchtes Tuch. Leeren Sie die Spritzwanne immer in regelmäßigen Abständen, um einen übermäßigen Aufbau von Wasser und Tonerde zu vermeiden. Nehmen Sie die Spritzwanne nach jeder Benutzung ab und reinigen Sie sie gründlich.
- * Das Berühren von Schaltern und Steckern mit nassen Händen kann zu einem Stromschlag führen.
- * Ihre Töpferscheibe besitzt Gummigriffe zur Abdeckung der Grifföffnungen. Sämtliche lockere oder fehlenden Gummigriffe müssen sofort ersetzt werden. Stecken Sie Ihre Finger bzw. andere Gegenstände nicht durch diese Öffnungen.
- * Vermeiden Sie jegliche Eingriffe im Schaltkreis oder der Steuerung ihrer Töpferscheibe. Es besteht die Gefahr eines Stromschlags. Bei diesem Gerät handelt es sich um ein Präzisionsinstrument. Bei anfallenden Reparaturen oder bei auftretenden Störungen sprechen Sie bitte mit einem durch Shimpo empfohlenen, qualifizierten Kundendiensttechniker.
- * Lassen Sie äußerste Vorsicht walten, wenn sich Kinder in Maschinennähe befinden. Kinder dürfen sich nicht ohne Aufsicht in Maschinennähe befinden.
- * Entfernen Sie vor dem Arbeiten an der Töpferscheibe alle Metallgegenstände wie z.B. Ringe, Uhren und Armbänder.
- * Heben Sie die Töpferscheibe nicht am Scheibenkopf an, da die Welle dabei verbogen werden kann. Das Anheben muß ausschließlich an den Griffen erfolgen.
- * Ziehen Sie den Netzstecker ab, wenn das Gerät für längere Zeit nicht verwendet wird.
- * Bitten Sie Ihren Shimpo-Händler, das Netzkabel auszutauschen, falls Probleme auftreten sollten. Reparieren Sie das Netzkabel niemals selbst.



TOUR

MODE D'EMPLOI

Félicitations pour votre achat d'un tour Shimpo de la série RK-3E! Nous sommes convaincus que votre tour vous offrira des résultats professionnels pendant de longues années. Veuillez lire entièrement le mode d'emploi avant d'installer et d'utiliser ce tour; les informations contenues dans ce mode d'emploi vous aideront à utiliser votre tour Shimpo Whisper en toute sécurité et avec d'excellents résultats.

Pour toute question concernant notre (nos) produit(s), veuillez contacter votre revendeur Shimpo.

Caractéristiques et avantages

Le RK-3E vous offre la puissance, la solidité et le fonctionnement silencieux qui font la renommée des tours Shimpo. Voici quelques caractéristiques du modèle RK-3E.

- Structure en acier à haute résistance assurant une longue durée de service.
- Système d'entraînement direct à moteur CC sans brosse garantissant un fonctionnement puissant et très silencieux.
- Micro-commande à boucle bloquée unique conservant la vitesse requise sous haute charge.
- Pédale fixe permettant de régler très doucement la vitesse.
- Rotation de la girelle dans le sens des aiguilles d'une montre et en sens inverse.
- Garantie de un an.

Vérification/Accessoires standard

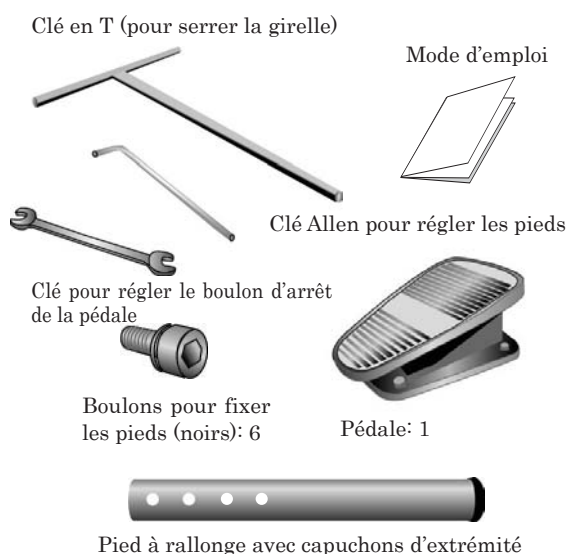

Description des pièces

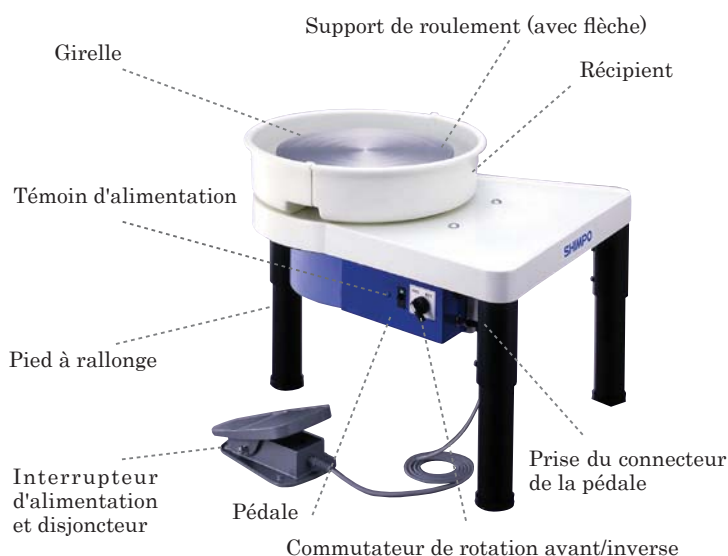

[Avertissement]

Ne commencez à utiliser le tour qu'après avoir bien compris les informations de sécurité et les fonctions de cet équipement.

Ce mode d'emploi présente les trois niveaux de mise en garde suivants. Veuillez suivre rigoureusement ces instructions.



Danger

La marque Danger indique le risque de décès, de blessures graves ou d'incendie si l'utilisateur ne tient pas compte de cette mise en garde.



Avertissement

La marque Avertissement indique le risque de blessures graves si l'utilisateur ne suit pas les instructions.



Attention

La marque Attention indique le risque de blessures légères ou de dommages matériels si l'utilisateur n'utilise pas le tour correctement.

Marques très importantes à prendre en compte:



Avertissement, faire très attention











Ne pas faire



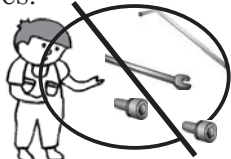

Suivez les instructions

Shimpo n'indemniser pas les dommages ou les pertes causées par une utilisation incorrecte résultant de la non-observation des instructions du mode d'emploi, de catastrophes naturelles, d'incendies, d'une utilisation abusive ou de la négligence de l'utilisateur.

 Danger

 <p>N'utilisez le tour que pour travailler de l'argile.</p> <p>Ce produit a été conçu pour la création dans le domaine des arts céramiques.</p>	 <p>Placez exclusivement des matériaux en céramique sur la girelle.</p> <p>Les seaux d'eau et les outils doivent être placés sur l'espace de travail joint.</p>
 <p>L'utilisateur n'est pas autorisé à réparer ou modifier le tour.</p> <p>Il y a risque d'électrocution ou de blessures.</p>	 <p>N'introduisez pas les mains ou des objets dans les ouvertures et dans les pièces mobiles.</p> <p>Il y a risque d'électrocution ou de blessures.</p>
 <p>Ne laissez pas des enfants sans surveillance à proximité du tour.</p> <p>Il y a risque de blessures.</p> 	 <p>Conservez les outils et les pièces de petite taille hors de portée des enfants.</p> <p>Il y a risque de blessures.</p> 
 <p>Arrêtez d'utiliser le tour s'il dégage une odeur ou une fumée suspectes, ou s'il produit des bruits inhabituels.</p> <p>Coupez l'alimentation électrique, débranchez le cordon d'alimentation et contactez le revendeur Shimpo ou Shimpo.</p>	

 Avertissement

 <p>Faites très attention lorsque vous déplacez ou soulevez le tour; il pèse plus de 42 kg (93 lbs).</p> <p>Si vous le déplacez ou le soulevez incorrectement, vous risquez de vous blesser gravement.</p>	 <p>Ne branchez pas ou ne débranchez pas le cordon d'alimentation dans la prise secteur avec les mains mouillées.</p> <p>Il y a risque d'électrocution.</p> 
---	--



Ne déplacez pas ou ne saisissez pas le tour lorsque l'alimentation électrique est établie.

Le coffret du tour risquerait de se mettre à tourner et votre main pourrait être coincée entre la girelle et le coffret.



Faites très attention aux vêtements amples et aux cheveux longs.

Ils risquent d'être coincés dans l'argile ou la girelle, causant des dommages ou des blessures.



Attention



Ne soulevez pas le tour par la girelle.

Il y a risque de dommages ou de blessures.



Faites attention aux bijoux et aux ongles longs.

Les bijoux risquent de se coincer dans l'équipement, causant des dommages ou des blessures. Les ongles risquent d'être rompus.



Placez le tour sur une surface plate et horizontale.

Si la surface n'est pas bien horizontale, des vibrations seront produites.



Ne déposez pas les boulons d'installation du logement à billes.

De l'eau risquerait de pénétrer dans la carte à circuits et d'endommager le produit.



Ne retirez pas le couvercle inférieur.

L'intérieur de l'équipement contient des pièces sous tension qui ne doivent pas entrer en contact avec les mains, l'eau et d'autres matériaux.



Ne placez pas de téléviseur, de radio ou d'antenne à proximité du tour.

Des bruits ou des déformations de l'image pourraient être produits.

Installation de la pédale

Avant d'entreprendre l'installation, débranchez le cordon d'alimentation.

- 1 Insérez le connecteur femelle dans le connecteur mâle après les avoir positionné correctement.



connecteur mâle connecteur femelle

- 2 Fixez le connecteur en tournant le capuchon de la vis.

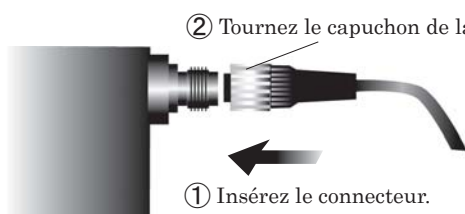

② Tournez le capuchon de la vis.

① Insérez le connecteur.

Installation du récipient

- 1 Insérez la moitié du récipient (partie A) dans la rainure (encastrement) située en bas du support de roulement.
- 2 Insérez la moitié du récipient (partie B) dans la même rainure que la partie A.

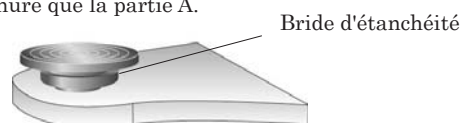

- 3 Poussez les deux moitiés simultanément de façon qu'une moitié chevauche l'autre.

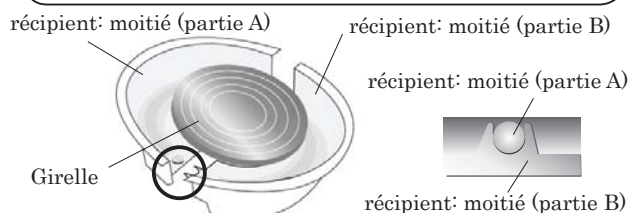

Installation des pieds

- 1 Placez l'appareil sur son côté avant, comme indiqué sur l'illustration. Placez un tissu ou un tapis sous l'appareil pour éviter de rayer la surface. Maintenez toujours fermement l'appareil pour éviter que le tour se retourne, ce qui risquerait d'abîmer la girelle.
- 2 Enfoncez le capuchon d'extrémité en caoutchouc noir au bout du pied.
Attention: Le tour n'est pas stable en position verticale.
- 3 Insérez les trois rallonges de pieds à une hauteur identique. Insérez 6 boulons noirs (2 par pied) à l'aide d'une clé Allen (fournie), et serrez-les à leur place. Vous pouvez régler la hauteur entre 465 et 555 mm suivant les pas de réglage indiqués ci-dessous.

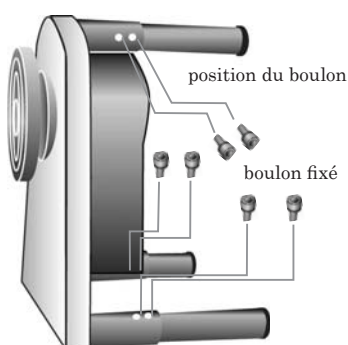
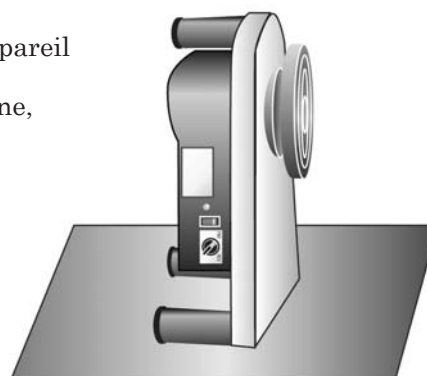

290mm	
465mm	
495mm	
525mm	
555mm	

- 4 Reportez-vous au tableau ci-dessus pour déterminer la position de trou de pied correcte correspondant à la hauteur voulue.
- 5 Remettez l'appareil en position droite.

Branchement électrique

- Branchez le cordon d'alimentation à une prise secteur monophasée de 230 V seulement.

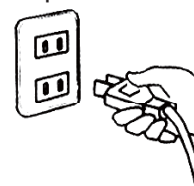

- Ne branchez pas plusieurs cordons d'alimentation à la même prise.



La capacité de la prise pourrait être dépassée, ce qui pourrait causer un incendie.

- Veillez à ce que l'interrupteur d'alimentation soit sur la position d'arrêt lorsque vous branchez le cordon d'alimentation dans la prise secteur.

Installation de la pédale

<p>① Mettez l'interrupteur d'alimentation sur la position de marche.</p>	
	<p>② Le témoin d'alimentation s'allume.</p> 
 <p>③ Tournez le commutateur de rotation avant/inverse (FWD/REV) dans le sens de rotation voulu.</p> <p>Avant (FWD) = sens des aiguilles d'une montre Inverse (REV) = sens inverse des aiguilles d'une montre</p>	
 <p>④ Enfoncez la pédale vers l'avant pour augmenter la vitesse, ou vers l'arrière pour diminuer la vitesse. Enfoncez la pédale à fond vers l'arrière pour arrêter le tour.</p>	

Arrêt



- ① Enfoncez la pédale à fond vers l'arrière pour arrêter la girelle.
- ② Mettez l'interrupteur d'alimentation sur la position d'arrêt.

Changement du sens de rotation de la girelle

Arrêt



- ① Remettez la pédale sur la position d'arrêt (talon enfonçant complètement la pédale). (Reportez-vous à l'illustration.) Laissez la girelle s'arrêter complètement.

- ② Tournez le commutateur de rotation avant/inverse (FWD/REV) dans le sens voulu. (Reportez-vous à l'illustration.) Enfoncez la pédale.



Remarque: Si vous ne remettez pas la pédale en position d'arrêt, le sens de rotation ne changera pas, même si vous changez la position du commutateur de rotation avant/inverse (FWD/REV).

Avertissements pour l'utilisation



Enfoncez la pédale à fond vers l'arrière avant de mettre l'interrupteur d'alimentation sur la position d'arrêt.

La girelle ne tournera pas si la pédale n'était pas enfoncée à fond lorsque l'alimentation a été coupée auparavant.



N'actionnez aucun commutateur avec les mains mouillées.

Disjoncteur du moteur

L'interrupteur d'alimentation possède deux fonctions. Il sert d'interrupteur d'alimentation primaire et d'interrupteur de réinitialisation. Il coupera l'alimentation électrique si le moteur subit une surcharge. Si une surcharge se produit, redémarrez l'appareil en procédant comme suit:



- ① Mettez l'interrupteur-disjoncteur d'alimentation sur la position d'arrêt (off). (Reportez-vous à l'illustration.)
- ② Remettez la pédale sur la position d'arrêt. (Reportez-vous à l'illustration.)
- ③ Remettez l'interrupteur d'alimentation sur la position de marche (on).

Remarque: Si vous ne remettez pas la pédale en position d'arrêt avant d'avoir mis l'interrupteur d'alimentation sur la position de marche (on), la girelle ne tournera pas; le tour ne répondra pas à vos commandes.

Entretien



Mettez l'interrupteur d'alimentation sur la position d'arrêt et débranchez le cordon d'alimentation lorsque vous voulez effectuer des travaux de nettoyage, de test ou de réglage. (Faites aussi ceci si le tour doit rester inutilisé pendant une longue période.)



NE VERSEZ PAS D'EAU SUR LE TOUR POUR LE NETTOYER. Essayez le tour avec une éponge ou un chiffon mouillé. (Le récipient risquera d'être saturé si vous le retirez du tour.)

Remplacement de la pédale

À l'aide de la clé fournie, desserrez le boulon d'arrêt si la girelle ne démarre pas après que vous ayez remplacé la pédale.

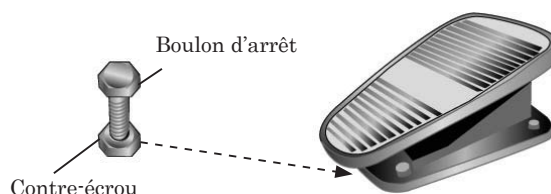

Dépannage

Problème La girelle ne tourne pas.

- Le tour est-il bien branché à la prise de courant?
- L'interrupteur d'alimentation/disjoncteur est-il sur la position de marche "on"?
- La source d'alimentation fonctionne-t-elle correctement, et fournit-elle la quantité correcte de courant?
- Le cordon de la pédale est-il bien branché au corps du tour?
- La pédale est-elle à la position «0» (pédale complètement enfoncée avec le talon)?
- Plusieurs tours ou autres équipements/appareils sont-ils branchés au même circuit? (Vérifiez le disjoncteur pour voir si le circuit a subi une surcharge.)

Problème Le corps du tour produit des bruits inhabituels.

- Le tour est-il installé sur une surface ferme et horizontale?
- Y a-t-il trop d'argile sur la girelle?
- L'argile est-elle complètement placée au centre?
- Un des pieds réglables est-il desserré?
- Le boulon de la girelle est-il bien serré?

Problème La girelle s'arrête de tourner.

- Le tour a-t-il cessé de tourner lorsque vous avez ajouté de l'argile sur la girelle?
- Il est possible que le tour soit trop chargé, ce qui provoque le déclenchement du disjoncteur incorporé et l'arrêt de la roue. Enlevez de l'argile. Laissez le disjoncteur se refroidir. Mettez le tour sous tension. Si le disjoncteur se déclenche à nouveau, adressez-vous à votre concessionnaire Shimpo.
- Une surcharge a-t-elle provoqué le déclenchement du disjoncteur/fusible à la source d'alimentation principale?
- Le cordon d'alimentation est-il débranché?

Problème La girelle tourne en sens inverse.

- Laissez le tour s'arrêter complètement. Tournez le commutateur de rotation avant/inverse dans le sens voulu.

Notez bien les sens:

Avant dans le sens des aiguilles d'une montre; arrière en sens inverse des aiguilles d'une montre.

Problème La girelle ne tourne pas après que la pédale ait été remise en place.

- Desserrez l'écrou du boulon d'arrêt avec une clé, tournez le boulon d'arrêt jusqu'à ce que la girelle tourne, puis resserrez l'écrou.

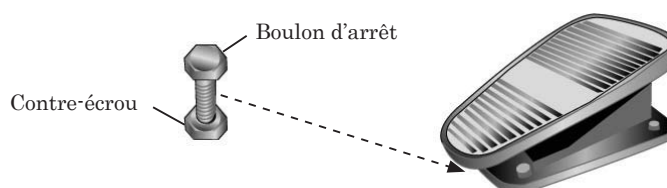

Specifications

Modèle	RK-3E
Motor	400 W, 230 V CA, 50 Hz monophasé
Système d'entraînement	Moteur CC sans brosse à entraînement direct avec commande de vitesse électrique
Vitesse de girelle	0 à 210 tr/mn
Commande de vitesse	Pédale fixe avec levier
Rotation de la girelle	Sens des aiguilles d'une montre/sens inverse des aiguilles d'une montre
Girelle	Alliage léger moulé, 350 mm de diamètre
Dimensions	600(largeur)×702(longueur)×580 (hauteur) mm (Maximum)
Poids à l'expédition	42.5kg

Garantie

* GARANTIE EXPRESSE LIMITÉE

Shimpo garantit, à l'acheteur d'origine de produits neufs seulement, que ce produit ne présentera aucun défaut de fabrication et de matériaux s'il est utilisé normalement et correctement entretenu, pendant une période de 1 an à partir de la date d'achat initiale. Cette garantie sera annulée si le produit a été soumis à une surcharge, à une mauvaise utilisation, à une négligence ou à un accident, ou si le produit a été réparé ou modifié d'une manière non conforme aux normes autorisées par Shimpo, normes déterminées par le jugement de Shimpo, et qui affecte négativement l'état du produit et son fonctionnement.

* DÉNÉGATION DE TOUTES LES AUTRES GARANTIES

La garantie mentionnée ci-dessus constitue LA GARANTIE UNIQUE ET EXCLUSIVE, et Shimpo refuse de reconnaître toute autre garantie, qu'elle soit directement exprimée, statutaire ou sous-entendue, qui pourrait s'appliquer au produit, y compris mais non limité à toutes les garanties sous-entendues de valeur marchande et de bonne adaptation.

* LIMITE DE COUVERTURE

Pour pouvoir bénéficier des services de garantie, l'Acheteur doit obtenir l'autorisation de Shimpo avant de renvoyer à Shimpo le produit correctement remis dans son emballage, avec frais de transport pré-payés.

Sous cette garantie, LA SEULE OBLIGATION DE SHIMPO EST DE RÉPARER OU DE REMPLACER la pièce ou le produit défectueux, selon l'option choisie par Shimpo. Shimpo se réserve le droit de remplir complètement ses obligations de garantie en remboursant à l'Acheteur toutes les sommes qu'il a versées à Shimpo, et dans ce cas le droit de propriété des produits reviendra à Shimpo lorsque Shimpo acceptera les marchandises renvoyées.

* INDEMNISATION ET LIMITE DES DOMMAGES

L'Acheteur accepte d'indemniser et de dégager Shimpo de toute responsabilité relative à toute réclamation et dommage, imposé ou subi, causé directement ou indirectement par le non-respect par l'Acheteur des procédures et des termes figurant dans le présent contrat. Shimpo ne pourra en aucun cas être tenu pour responsable des blessures quelles qu'elles soient, causées par le produit, y compris les dommages indirects ou directs aux personnes ou aux biens, les pertes économiques ou les pertes liées à l'utilisation du produit.

* CLAUSE COMPLÉMENTAIRE

Aucune déclaration effectuée par le représentant du Vendeur ne constitue de garantie, sauf si elle figure par écrit dans le présent contrat.

Ce texte constitue l'expression finale et complète du contrat des parties.

Entretien et précautions de sécurité

- * Mettez l'interrupteur d'alimentation sur la position OFF et débranchez votre tour de la prise de courant avant d'effectuer des travaux de nettoyage ou de vérification.
- * N'arrosez jamais la machine au jet. Nettoyez le tour avec un chiffon mouillé. Évacuez régulièrement le récipient pour empêcher toute accumulation excessive d'eau et d'argile. Détachez le récipient après chaque utilisation et nettoyez-le entièrement.
- * Ne touchez pas les commutateurs et les prises avec les mains mouillées, car vous risqueriez d'être électrocuté.
- * Le tour est équipé de poignées en caoutchouc qui couvrent les ouvertures des poignées. Remplacez immédiatement les poignées en caoutchouc desserrées ou manquantes. N'introduisez pas les doigts ou des objets dans ces ouvertures.
- * N'altérez pas les circuits électriques ou le dispositif de commande de votre tour. Vous risqueriez d'être électrocuté. Votre tour est un instrument de haute précision; nous vous conseillons donc de signaler tout problème de fonctionnement ou de performance à un technicien qualifié agréé par Shimpo.
- * Faites bien attention lorsque vous utilisez le tour à proximité d'enfants. Si des enfants se trouvent à proximité, ils doivent être surveillés par des adultes.
- * Enlevez vos accessoires métalliques tels que anneaux ou montre avant d'utiliser le tour.
- * Ne saisissez pas le tour par la girelle. Vous risqueriez de tordre l'arbre. Soulevez-le en le saisissant par les poignées uniquement.
- * Débranchez le tour de la prise de courant si vous ne l'utilisez pas pendant une période prolongée.

